

Oberteil
top part

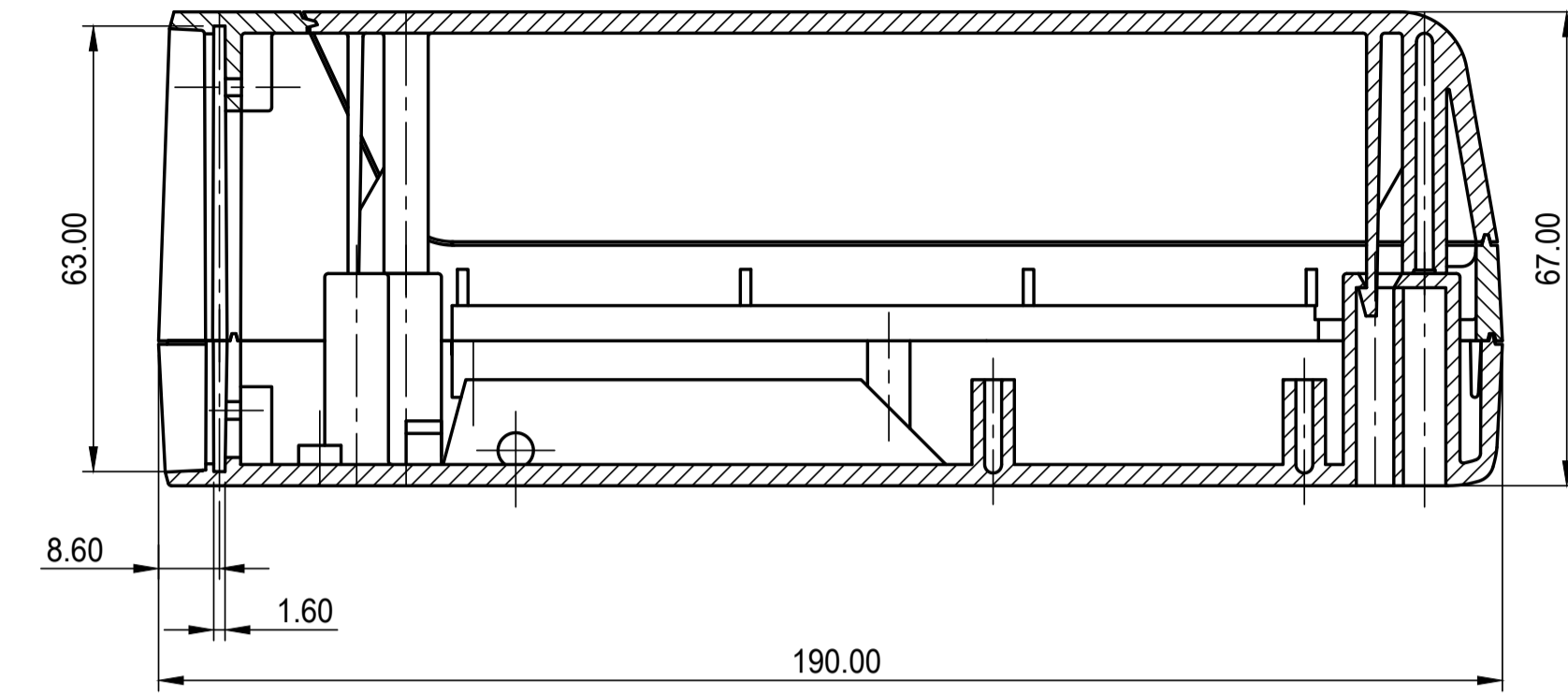

SCHNITT A-A
section

Mittelteil
center section

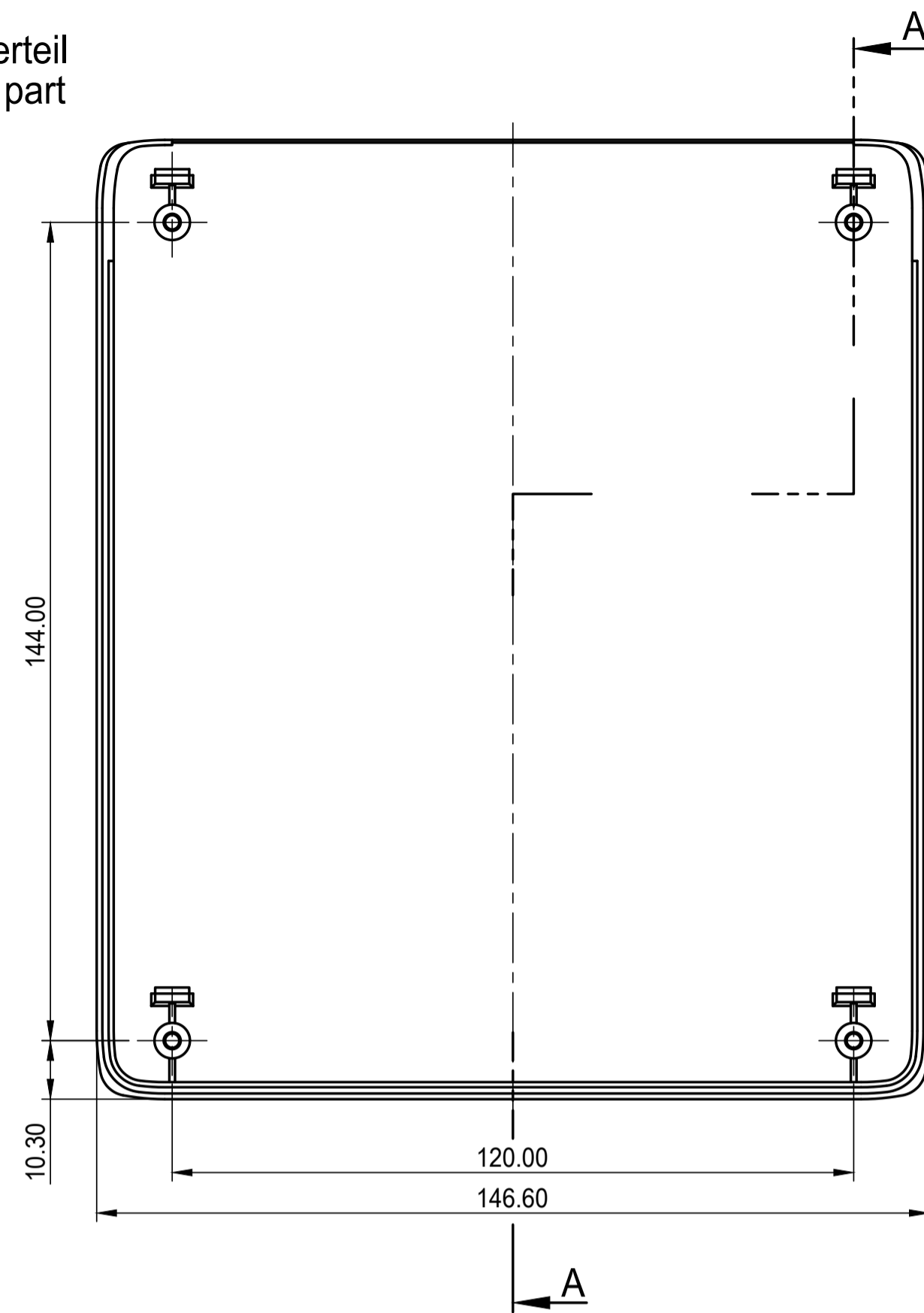
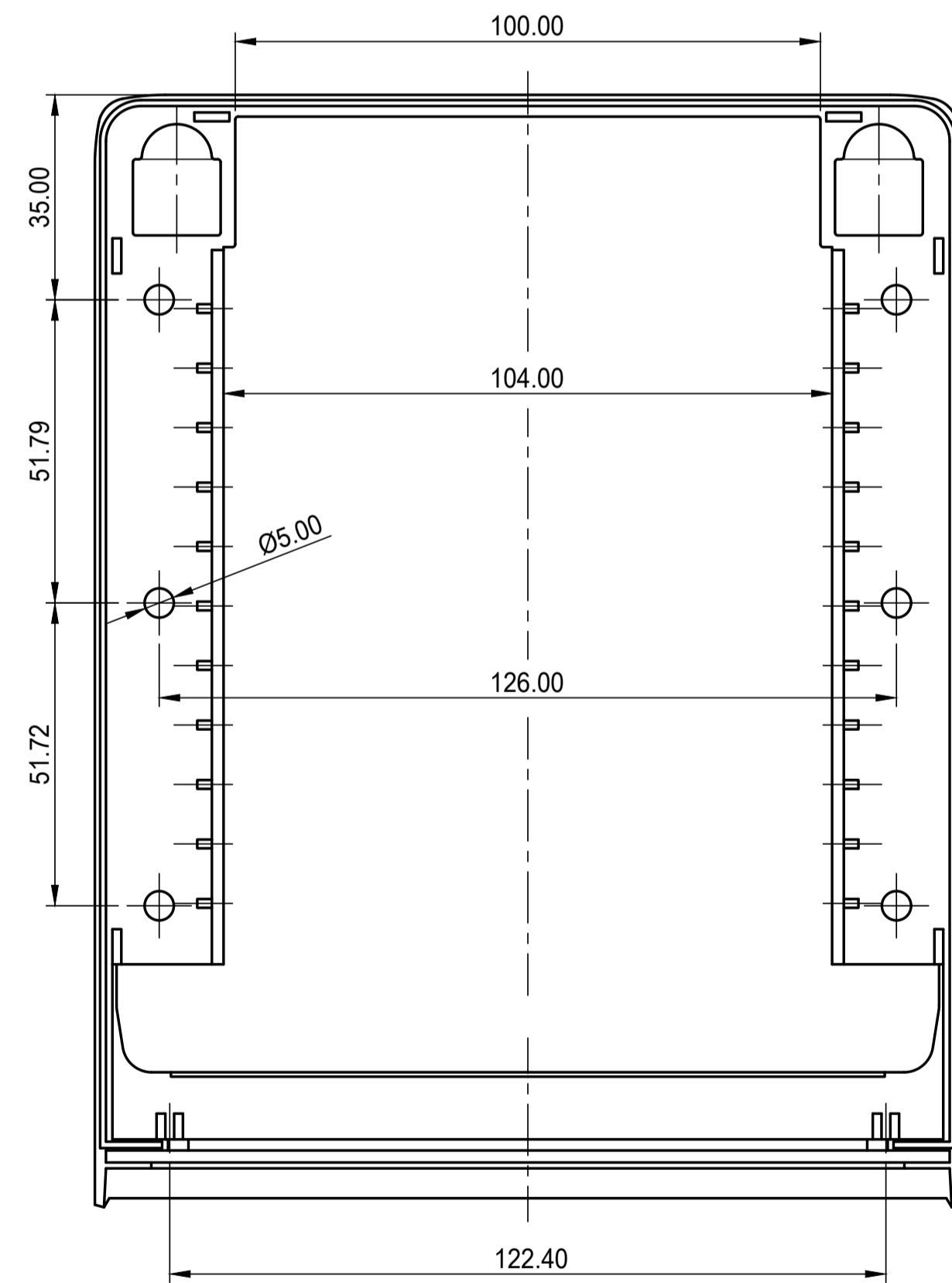
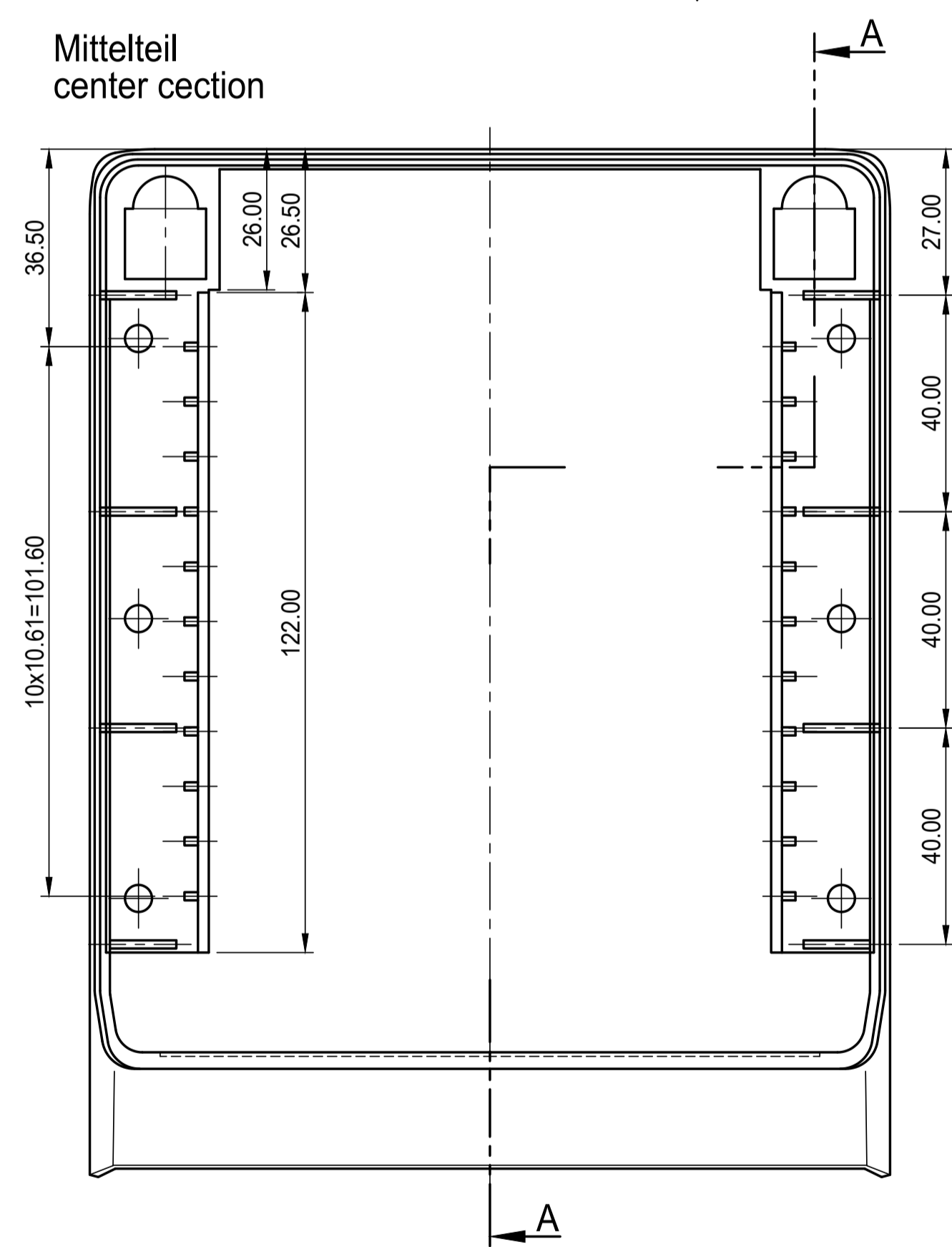

Unterteil
bottom part

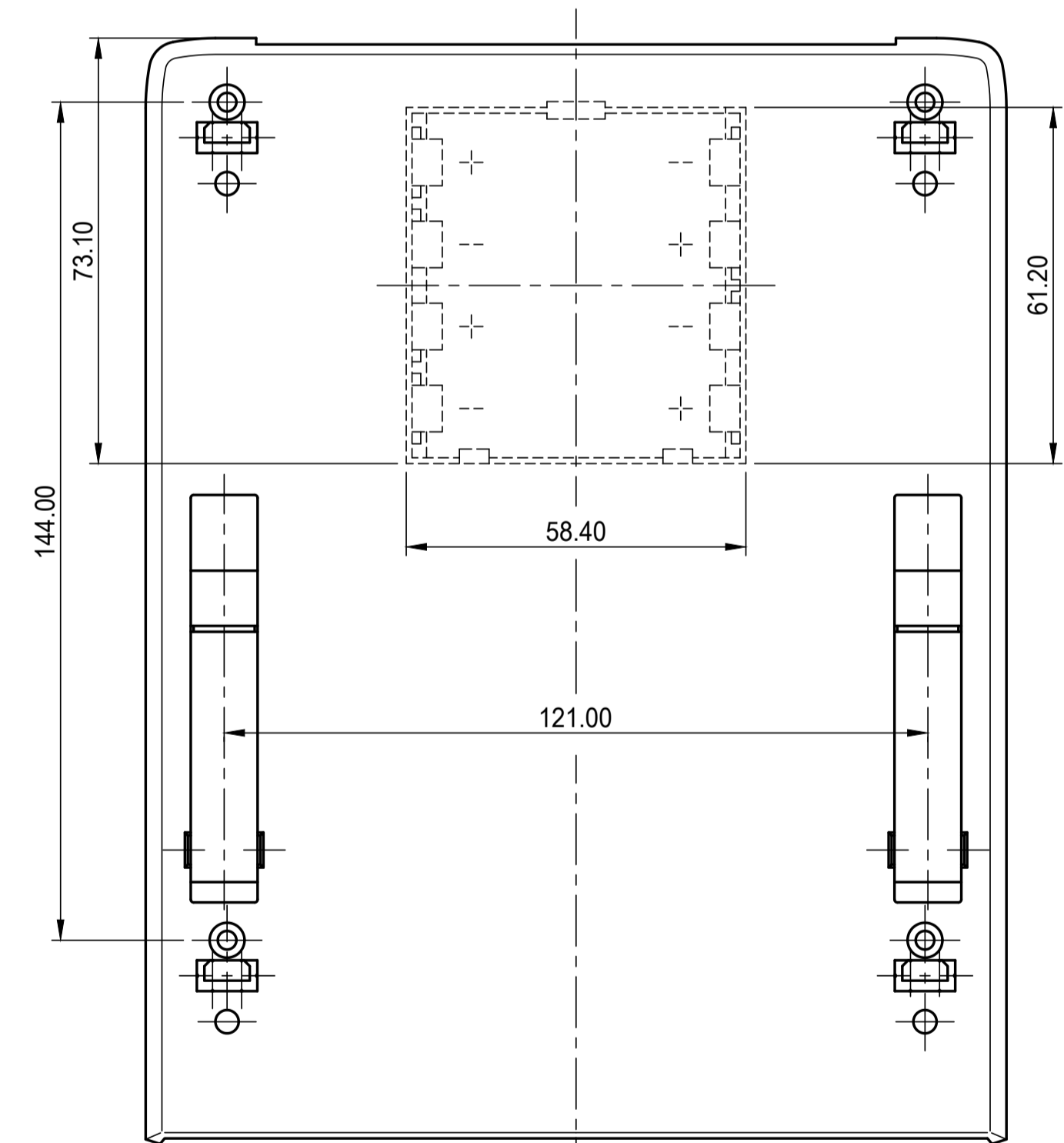
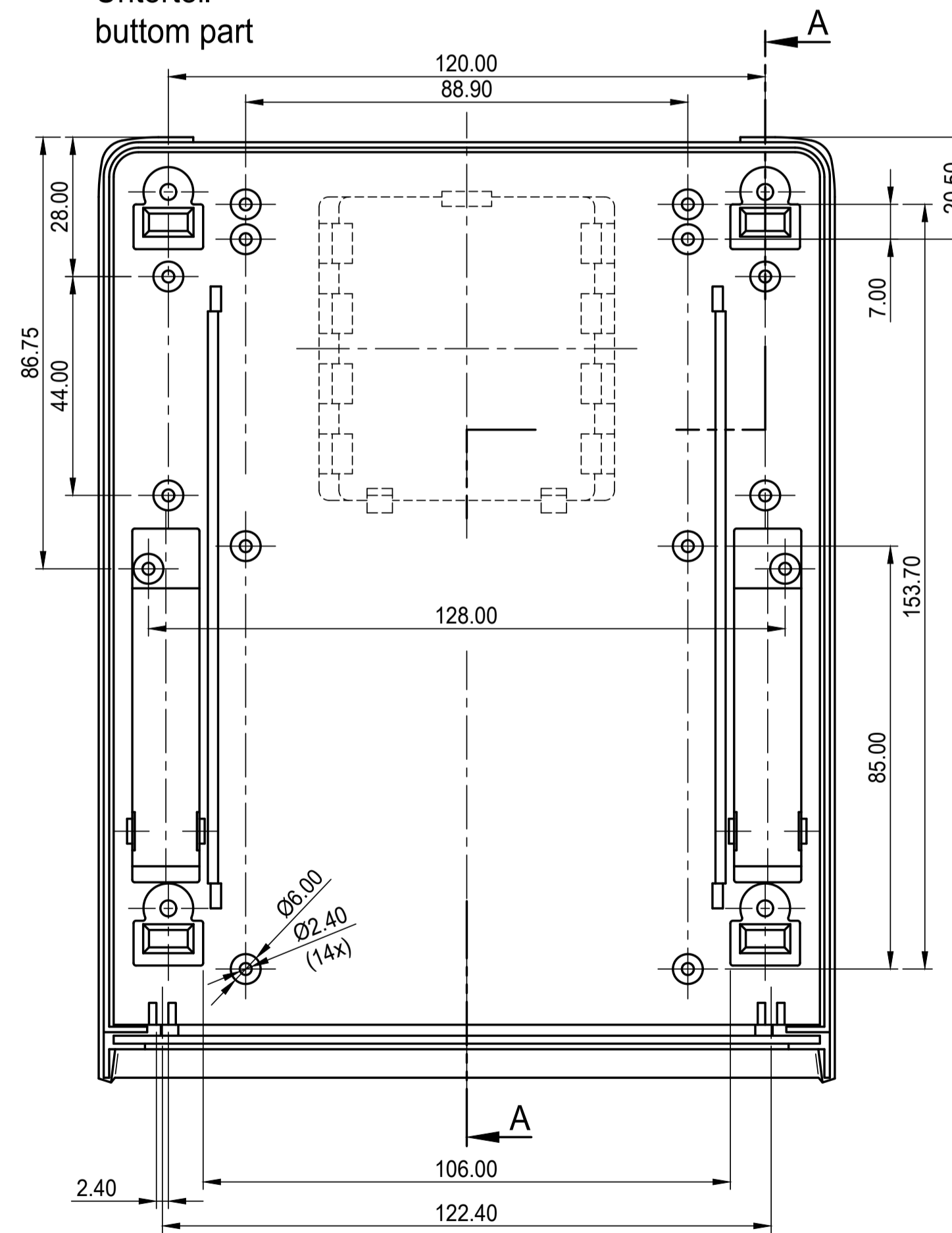

Karten-Igel A 91 99 000
Card guide A 91 99 000

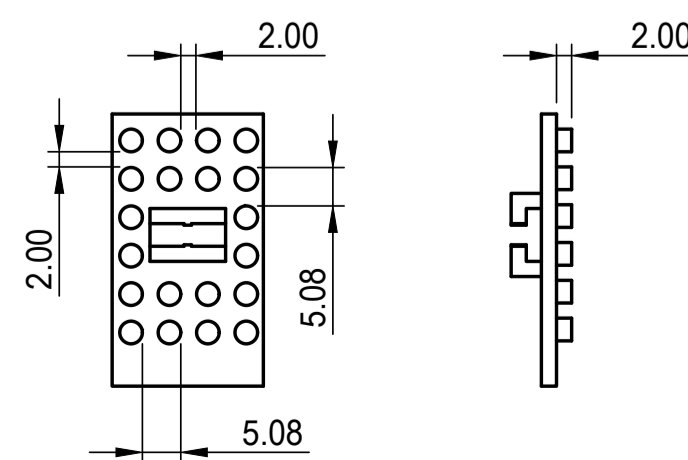

max. Platinengröße: Unterteil ohne Batteriefach 100 x 165 mm (Domaussparung unberücksichtigt)
max. size of PCB: base part without battery compartment 100 x 165 mm (cutouts for pillars not taken into consideration)

Bitte die Maße an aktuellen Teilen abnehmen.
Diese unterliegen material- und
produktionsspezifischen Fertigungstoleranzen

Please take the dimensions from current parts.
These are subject to material- and
manufacturing-specific tolerances.

Informationskopie
wird nicht aktualisiert

Copy for information
will not be updated

Technische Änderungen vorbehalten. Irrtümer und Druckfehler
begründen keinen Anspruch auf Schadensersatz. Wichtige Einbau-
maße bitte direkt mit dem aktuellen Produkt abstimmen.
Subject to technical modification without prior notice. Typographical
and other errors do not justify any claim for damages. All dimensions
should be verified using an actual modelled part.
Sous réserve de modifications techniques. Toute erreur ou faute
d'impression ne justifie aucune demande d'indemnisation. Nous
prions les clients de vérifier les dimensions des composants avec
les boîtiers avant le montage.

| | | | |
|---|----------------------------|--|---------------------|
| Erst. am: 19.03.1996 | Toleranzen: DIN 16901 T130 | Status: ANÄNDERUNG | DIN 6 Teil 2 |
| Erst. von: Hasselb | Volumen: | Zeichnungsart: KUNDE | |
| Freig. von: | Revision: 05 | This document contains proprietary information of OKW Gehäusesysteme GmbH and is rendered subject to the conditions that the information be retained in confidence and not be reproduced or copied and not be used or incorporated in any product. | |
| OKW GEHÄUSE SYSTEME | | LUX-GEHÄUSE 190 Version 1 / II A99157.. | Maßstab: 1:1 |
| Für dieses Dokument behalten wir uns alle Urheberrechte vor. Es darf auch auszugsweise weder vervielfältigt noch Dritten in irgendeiner Form zugänglich gemacht werden. | | | Dateiname: 00001994 |